

Evite
Evite

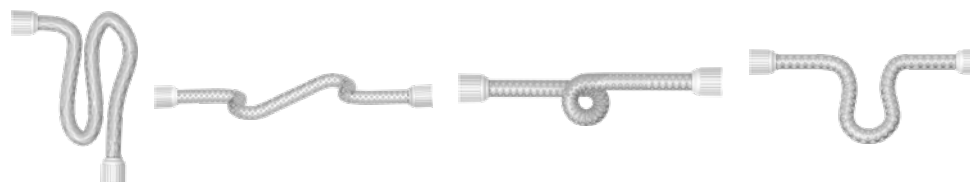

DESCRIÇÃO CATÁLOGO:
VÁLVULA ALTERNADORA DE PRESSÃO PARA CAIXAS D'ÁGUA

Pressão máxima de trabalho: 75 m.c.a.

Pressão mínima de trabalho: 5 m.c.a.

Temperatura máxima: 45 °C

Referência	Material
330601	Aço Inoxidável AISI 304, Plásticos de Engenharia e Elastômeros



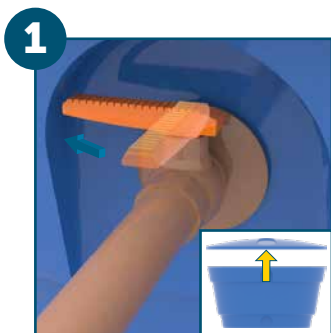

1 Feche o registro de alimentação da caixa d'água, esvazie-a completamente e remova a tampa.
 Cierre la llave de alimentación del tanque de agua, vacíelo completamente y remueva la tapa.

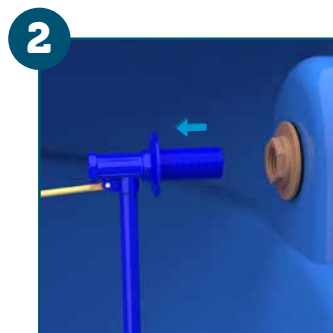

2 Desrosqueie a torneira boia.
 Desenrosque el grifo boya.



3 Insira o vedante com filtro dentro do T e aplique fita veda rosca* na extremidade macho de 3/4", rosqueando-o na mesma tomada d'água de onde foi removida a torneira boia.
 Insira el sellador con filtro dentro del T y aplique cinta para sellado* en la extremidad macho de 3/4", enroscándolo en la misma toma de agua de donde fue removido el grifo boya.

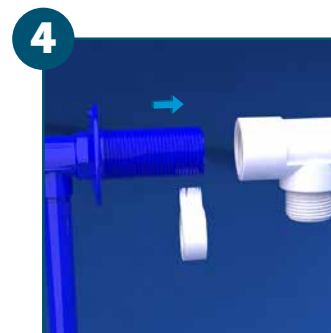

4 A seguir, aplique fita veda rosca* na torneira boia, rosqueando-a na extremidade fêmea do T.
 Luego, aplique cinta para sellado* en el grifo boya, enroscándolo en la extremidad hembra del T.



5 Aplique fita veda rosca* na extremidade macho da saída d'água da caixa e rosqueie a válvula alternadora.
 Aplique cinta para sellado* en la extremidad macho da salida de agua del tanque y enrosque la válvula alternadora.



6 Para que a válvula funcione corretamente, ela deve ser instalada e nivelada de forma que fique em posição horizontal.
 Para que la válvula funcione correctamente, debe ser instalada y nivelada de forma que quede en posición horizontal.



7 Rosqueie uma extremidade do terminal da mangueira na rosca macho de 3/4" do T.
 Rosqueie una extremidade do terminal da mangueira na rosca macho de 3/4" do T.

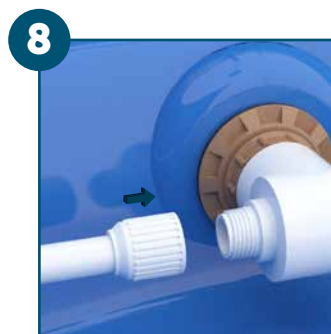

8 A outra extremidade da mangueira, rosqueie na rosca macho de 3/4" da válvula alternadora.
 A outra extremidade da mangueira, rosqueie na rosca macho de 3/4" da válvula alternadora.

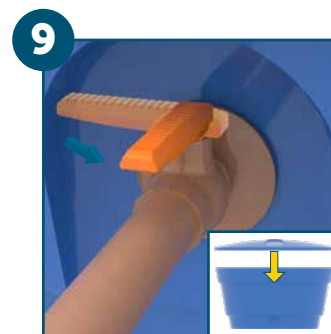

9 Recoloque a tampa da caixa d'água e reabra o registro de alimentação da caixa. **ATENÇÃO:** Após a instalação, verifique o funcionamento do conjunto.
 Recoloque la tapa del tanque de agua y reabra la llave de alimentación del tanque. **ATENCIÓN:** Después de la instalación, verifique el funcionamiento del conjunto.

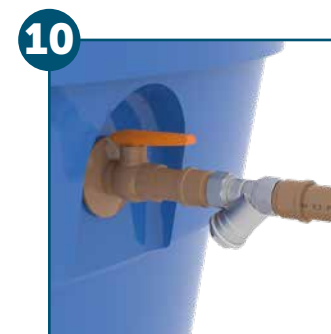

10 Recomenda-se a utilização de um T de 45° com filtro antes da entrada da caixa d'água.
 Se recomienda la utilización de un T de 45° con filtro antes de la entrada del tanque de agua.



*Aplique de 5 a 8 voltas de fita veda rosca Blukit de 12 mm no sentido horário de modo que cada volta avance cerca de 0,5 cm em relação a volta anterior.
 *Aplique de 5 a 8 vueltas de cinta para sellado de rosca Blukit de 12 mm en el sentido horario, así cada vuelta pueda alcanzar 0,5 cm en relación a la vuelta anterior.

Mecanismo que possibilita alternar a pressão entre a rede pública e a pressão interna da caixa.
Mecanismo que possibilita alternar la presión entre la red pública y la presión interna del tanque.

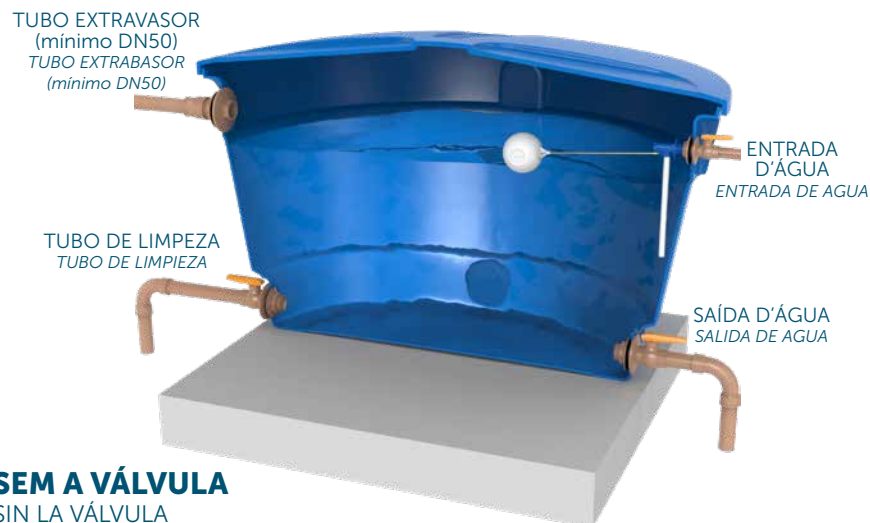

SEM A VÁLVULA SIN LA VÁLVULA

A válvula alternadora de pressão Blukit garante a utilização da maior pressão disponível no sistema.
La válvula alternadora de presión Blukit garantiza la utilización de la mayor presión disponible en el sistema.

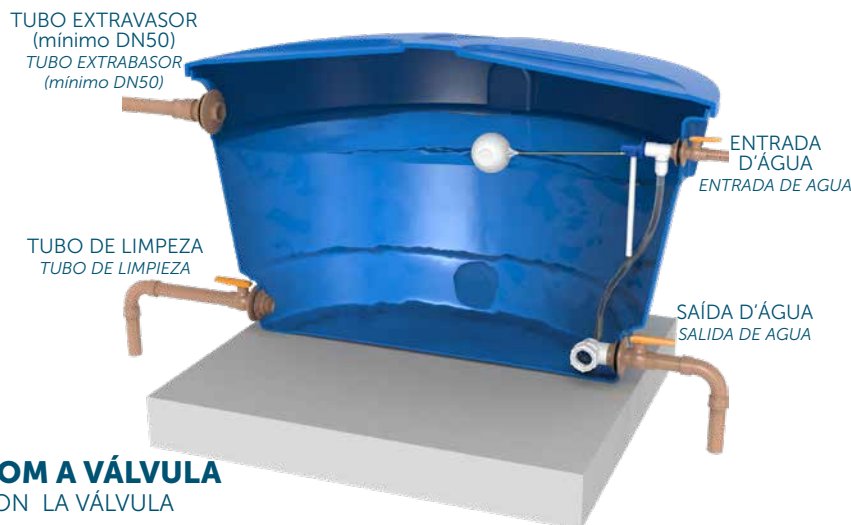

COM A VÁLVULA CON LA VÁLVULA

VISTA DE APLICAÇÃO.

CONDIÇÕES DE INSTALAÇÃO CONDICIONES PARA LA INSTALACIÓN

- Somente instale esta válvula alternadora, se a pressão da rede pública for maior do que a pressão na base da caixa d'água.

Instale esta válvula de lanzadera hidráulica solamente si la presión de la red pública es mayor que la presión de

- *la base del depósito de agua.*

Não instale em reservatório de água quente.

- *No instale esta válvula en tanque de agua caliente.*

Não instale diretamente na válvula de descarga.

- *No instale en la misma línea da la válvula de descarga.*

O tubo extravasador (ladrão) deverá ter o diâmetro mínimo de 50 mm (1 1/2").

- *El tubo rebosadero (ladrón) deberá tener el diámetro mínimo de 50 mm (1 1/2").*

Se a pressão máxima de trabalho for superior a 75 m.c.a., é recomendável a utilização da **válvula redutora de pressão Blukit**.

Si la presión máxima de trabajo fuere superior a 75 m.c.a., es recomendable la utilización de la válvula reductora de presión Blukit.



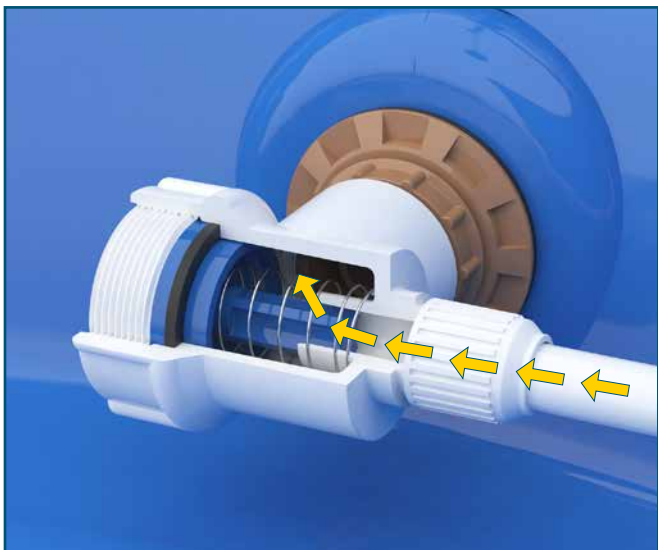

SITUAÇÃO 1 / SITUACIÓN 1

PRESSÃO DA REDE PÚBLICA É MAIOR QUE A PRESSÃO INTERNA DA CAIXA D'ÁGUA

PRESIÓN DE LA RED PÚBLICA ES MAYOR QUE LA PRESIÓN INTERNA DEL TANQUE DE AGUA

Quando a pressão da rede pública for maior que a pressão interna da caixa d'água, automaticamente o êmbolo bloqueará a utilização de água da caixa e o fluxo de água será diretamente da rede para a saída d'água.

Cuando la presión de la red pública fuere mayor que la presión interna del tanque de agua, automáticamente el émbolo bloqueará la utilización del agua del tanque, y el flujo de agua será directamente de la red a la salida de agua.

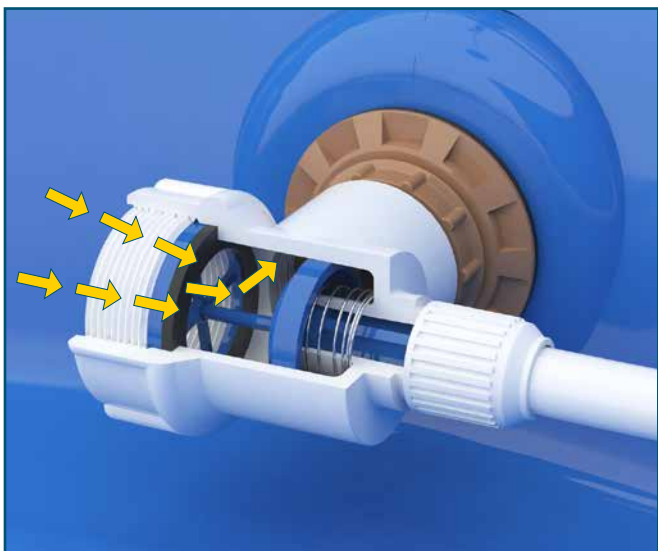

SITUAÇÃO 2 / SITUACIÓN 2

AUSÊNCIA DE PRESSÃO DA REDE PÚBLICA (FALTA DE ÁGUA)

AUSENCIA DE PRESIÓN DE LA RED PÚBLICA (FALTA DE AGUA)

Quando houver falta d'água da rede pública, automaticamente, o êmbolo será deslocado para o outro lado. A água da rede pública será bloqueada, permitindo a utilização do volume da própria caixa d'água. O fluxo de água será através do volume de água da caixa, passando pela válvula e seguindo para saída d'água.

Cuando hubiere falta de agua de la red pública, automáticamente, el émbolo será desplazado hacia el otro lado. El agua de la red pública será bloqueada, permitiendo la utilización del volumen del propio tanque de agua. El flujo de agua será a travpes del volumen de agua del tanque, pasando por la válvula y siguiendo hacia la salida de agua.

FUNCIONALIDADE.





Rua João Pessoa, 2566 | Blumenau - SC
CEP 89036-003 - Fone: +55 47 3331.0800
CNPJ: 81.604.803/0001-57

 www.blukit.com.br

 facebook.com.br/canalblukit

 youtube.com.br/canalblukit